

VOQR

# FORCE W

보아르 | 포스 W

## 사용설명서

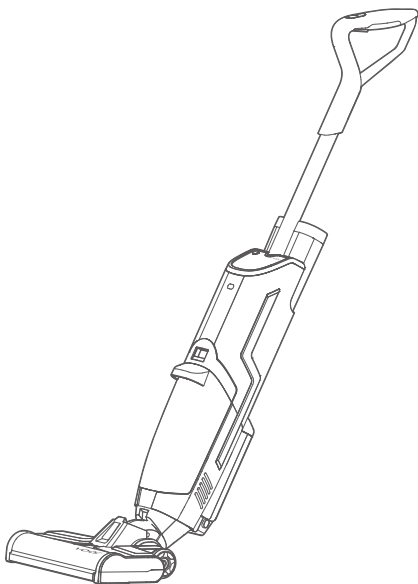

보아르 제품을 구매해 주셔서 감사합니다.

본 사용설명서를 충분히 숙지 후 제품을 사용하시고, 찾기 쉬운 곳에 보관하십시오.

보아르 포스 W를 구매해 주셔서 감사합니다.

제품의 올바른 사용과 유지를 위해 본 사용 설명서를 주의 깊게 읽고, 눈에 띄는 곳에 잘 보관해 주세요.

본 제품은 청소를 위한 가정용이므로 상업용, 실험용, 산업용 등으로 사용을 금지합니다.

제품을 구입한 후 처음 사용할 경우 배터리를 완전히 충전하여 사용하십시오.

# FORCE W

보아르 | 포스 W

## 목차

제품 구성	01
제품 명칭	02-05
설치 방법	06-07
사용 방법	08-12
제품 보관 및 관리 방법	13-17
주의 사항	18-22
FAQ	23-25
음성 안내	26-27
제품 사양	28

## 제품 구성



손잡이 연결관

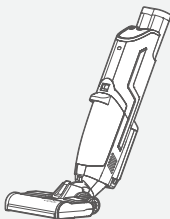

본체

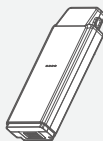

배터리팩



롤브러시

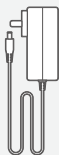

어댑터



청소솔



HEPA필터  
청소솔

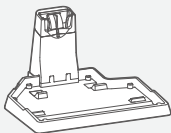

충전 거치대

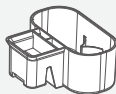

구성품 건조대



사용설명서

## 제품 명칭

### 본체 전면

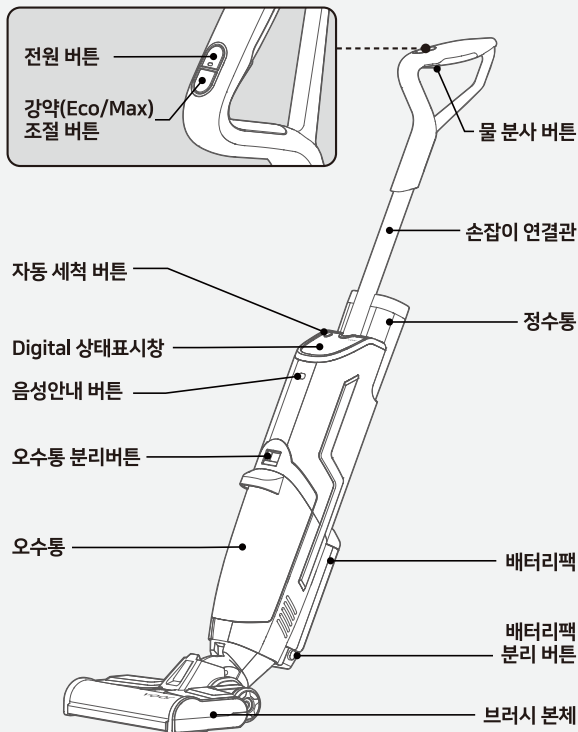

## 제품 명칭

### 본체 후면

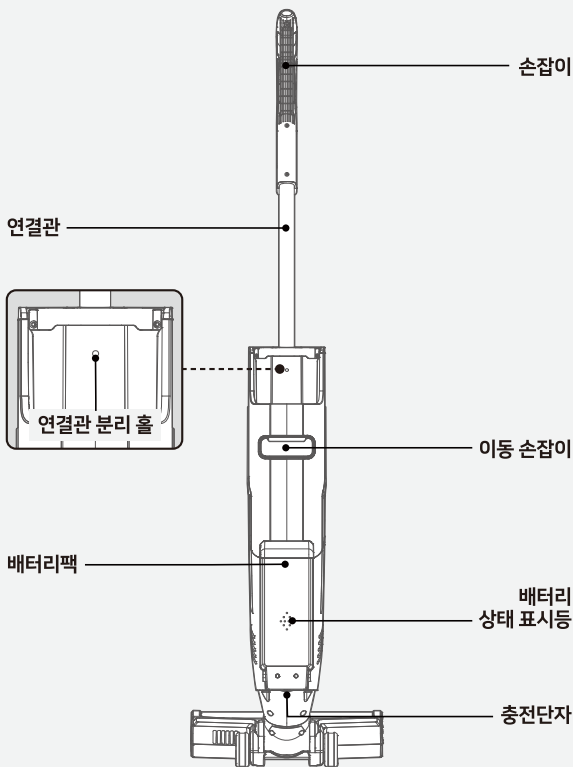

## 제품 명칭

### 정수통

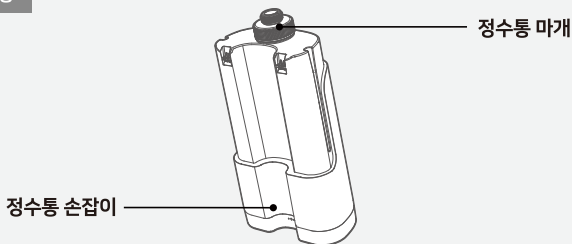

### 브러시

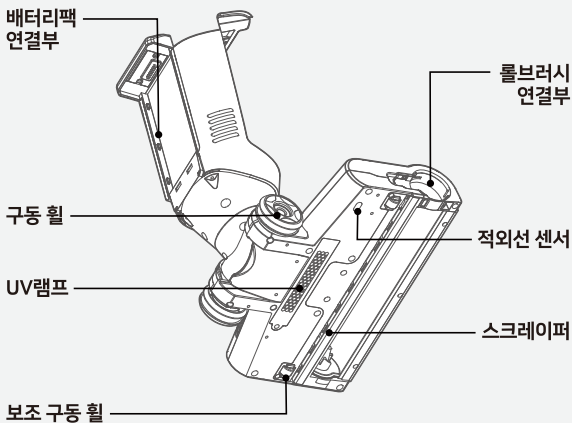

## 제품 명칭

### 충전 거치대

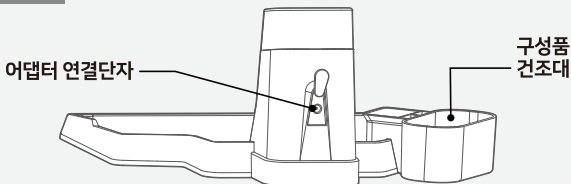

### Digital 상태표시창

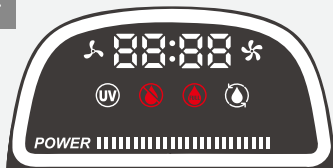

	Eco 모드로 작동 시 흰색 표시등이 점등됩니다.
	Max 모드로 작동 시 흰색 표시등이 점등됩니다.
	제품의 작동 시간이 표시됩니다.
	UV 램프가 작동 시 흰색 표시등이 점등됩니다.
	정수통에 물이 부족할 경우 빨간색 표시등이 점멸합니다. 정수통에 깨끗한 물을 채워 주십시오.
	오수통에 물이 가득차면 빨간색 표시등이 점멸합니다. 오수통의 물을 비워 주십시오.
	자동 세척 버튼을 누르면 흰색으로 표시등이 점멸하며, 자동 세척 모드가 작동됩니다.
	작동 시 배터리의 잔량과 충전 시 배터리의 충전상태를 표시하며, 충전이 시작되면 흰색으로 순차적 점등됩니다. 충전이 완료되면 약 10~15분간 점등 후 소등됩니다.



## 설치 방법

※ 제품 박스에서 제품의 구성품(손잡이 연결관, 본체, 배터리팩, 정수통, 오수통, 롤브러시, 충전 거치대, 구성품 건조대, 청소도구)을 꺼내주세요.

STEP  
01

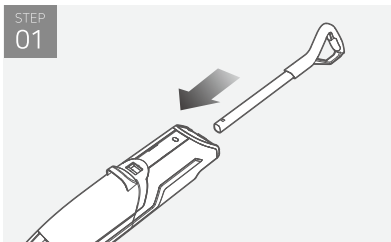

- 제품 본체에 손잡이 연결관을 “딸깍” 소리가 날 때까지 밀어 넣어 연결해 주세요.

※ 참고 : 손잡이연결관 해제 필요시 정수통을 분리 후 연결관 분리 홀에 긴막대등을 이용하여 누른 상태에서 손잡이 연결관을 위로 당기면 분리가 가능합니다.

STEP  
02

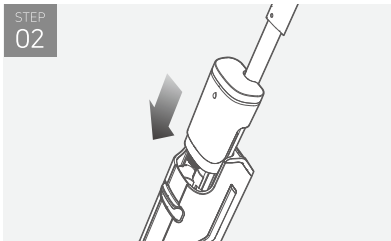

- 정수통을 뒤집어 본체의 정수통 연결부에 “딸깍” 소리가 날 때까지 밀어 넣어 연결해 주세요.

STEP  
03

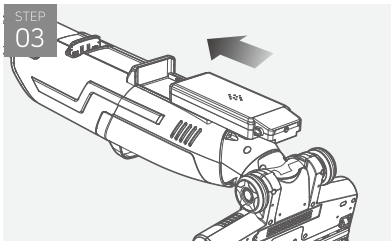

- 배터리팩 연결부에 배터리팩을 넣고 “딸깍” 소리가 날 때까지 위로 밀어 올려 주세요.

## 설치 방법

STEP  
04

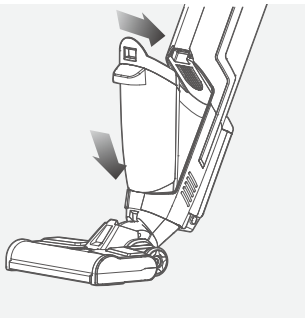

- 본체 오수통 연결부에 오수통 하단을 맞춘 후 “딸깍” 소리가 날 때까지 안쪽으로 밀어 주세요.

STEP  
05



그림1



그림2

- 롤브러시 연결부에 롤브러시를 **그림1**과 같이 밀어 넣고, **그림2**의 브러시 고정 홈에 맞춰 넣은 후 시계방향으로 돌려 브러시와 본체를 고정해 주세요.

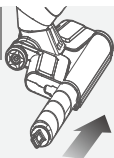

## 사용 방법

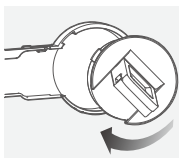
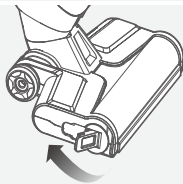
### 정수통 사용하기

STEP  
01

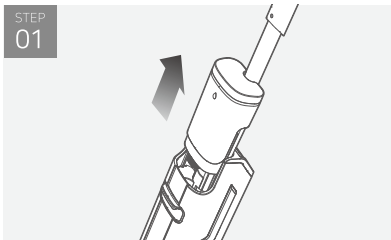

- 정수통은 제품의 뒷면에 위치하며, 정수통 손잡이를 잡고 위로 당겨 분리해 주세요.

STEP  
02

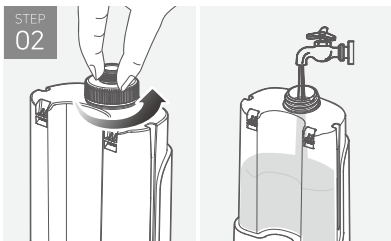

- 정수통의 마개를 시계반대방향으로 돌려 마개를 분리 후 물을 채우고 마개를 닫아 주세요.

#### 참고

- 마개를 너무 꽉 조이지 마십시오. 마개의 파손을 일으킬 수 있습니다.
- 마개를 너무 느슨하게 조이지 마십시오. 물이 누출될 수 있습니다.
- 정수통에 세제를 첨가할 시 소량의 중성세제만 사용해 주세요.
- 제품 출고 전 정상작동 유무를 확인하기 위해 정수통에 소량의 물기가 남아 있을 수 있습니다.
- 정수통 분리 시 정수통 연결부에 물이 고여 있을 수 있습니다. 이는 정상이니 안심하고 사용 하셔도 됩니다.

## 사용 방법

### 충전 거치대 사용하기

STEP  
01

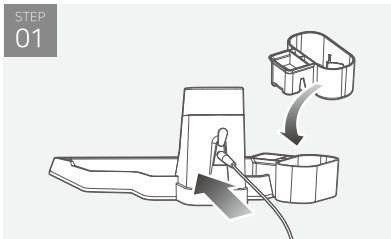

- 충전 거치대와 구성품 건조대를 조립해 주세요.
- 충전 거치대와 어댑터 연결잭을 연결해 주세요.

STEP  
02

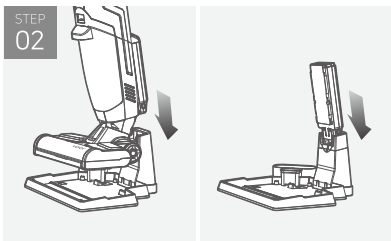

- 제품을 충전거치대에 거치 후 충전해 주세요.
- 제품 본체에서 배터리 팩을 분리 하여 별도로 충전할 수 있습니다.

※ 제품을 사용하기 전 완전히 충전 후 사용해 주세요.

### 배터리 사용하기

- Digital 상태표시창 배터리상태 표시부위와 배터리팩의 상태표시등으로 배터리의 잔량을 확인할 수 있습니다.

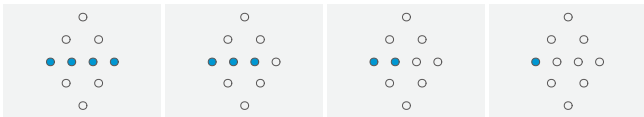

상태표시등 4개  
76% ~ 100%

상태표시등 3개  
51% ~ 75%

상태표시등 2개  
26% ~ 50%

상태표시등 1개  
0% ~ 25%

- 배터리 부족 시 전체 상태표시등이 빨간색으로 점등된 후 잠시 뒤 전원이 꺼집니다.

## 사용 방법

### 제품 사용하기

STEP  
01

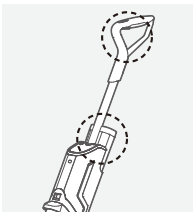
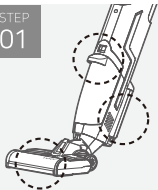

- 본체, 정수통, 오수통, 배터리팩, 롤브러시, 손잡이 연결관이 정상적으로 조립이 되었는지 확인해 주세요.

STEP  
02

전원 버튼

강약(Eco/Max)  
조절 버튼

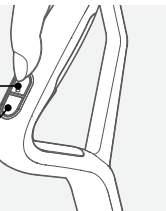

- 손잡이의 전원 버튼을 눌러 제품을 작동해 주세요.
- 사용 목적에 따라 강약(Eco/Max) 조절 버튼으로 흡입력을 전환하여 사용해 주세요.

STEP  
03

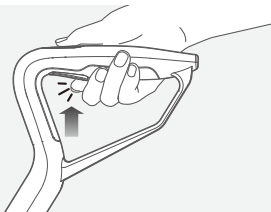

- 제품 사용 전 물분사 버튼을 5초간 눌러 원활한 급수가 가능하도록 해 주세요.
- 사용 목적에 따라 물분사 버튼을 사용해 주세요.

#### ※ 주의

- 카페트 및 러그의 높이가 1cm 이상인 제품위에서 사용하지 마십시오.
- 카페트 및 러그 등에서 사용시 물분사 기능을 사용하지 마십시오.
- 실크, 부드러운 카페트 또는 이와 유사한 재질의 바닥에서는 제품을 사용하지 마십시오.

## 사용 방법

### STEP 04

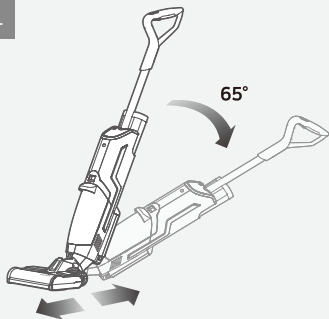

- 제품의 손잡이를 잡고 제품을 앞으로 당겨 바닥을 청소합니다.
- 손잡이 기울기의 각도 범위는 65도(상하) 이내에서 사용해 주세요. 각도가 너무 낮거나 사용 중 제품을 과격하게 흔들 경우 오수가 역류하는 상황이 발생 됩니다.

### STEP 05

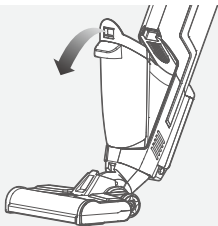

- 제품을 사용 후 항상 오수통을 비우고 세척해 주세요.

### ※ 주의

- 카펫 및 러그 등의 가장자리에서 사용하지 마십시오.
- 제품 UV램프는 하단의 적외선 센서가 바닥을 자동으로 감지하여 사용 중에는 자동으로 작동이 되며, 사용 종료 후에는 자동으로 종료 됩니다.
- 제품의 UV램프를 직접 눈으로 보거나 피부에 노출시키지 마십시오. 상해의 원인이 됩니다.
- 제품 사용이 끝난 직후에는 즉시 오수통을 비우고 세척하지 않을 경우 악취 발생의 원인이 됩니다.
- 오수통을 비우기 전에는 제품을 눕히거나 뒤집지 마세요. 오수가 제품 안쪽으로 유입이 되어 제품 고장의 원인이 됩니다.

## 사용 방법

### 자동 세척 기능 사용하기

자동 세척 기능으로 청소가 끝난 후 흡입구 및 롤브러시를 자동으로 청소 할 수 있습니다.



- ① 자동 세척기능 사용 전 정수통에 물이 충분히 있는지 확인해 주세요.
- ② **그림1**과 같이 충전 거치대에 제품을 거치해주세요. 이때 거치대에 어댑터가 연결되어 있는 상태여야 합니다.
- ③ **그림2**와 같이 자동 세척 버튼(●)을 누르면 Digital 상태표시창에 자동 세척 표기가 흰색으로 천천히 깜박인 후 약 1분간 브러시와 흡입구 부분의 이물질이 오수통으로 들어가며 자동 세척 기능이 작동됩니다.
- ④ 자동 세척 기능이 완료되면 오수통을 비워 악취가 생기지 않도록 오수통을 비워주시고, 롤브러시를 분리하여 건조 및 거치대에 남아있는 물기를 제거하여 악취가 생기지 않도록 해주세요.

## 제품 보관 및 관리 방법

### 제품 청소하기

제품 청소 전 제품의 전원을 끈 후 배터리팩을 제거해 주세요.

#### 1) 롤브러시 청소하기

STEP  
01

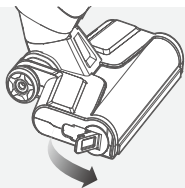

- 브러시 몸체에서 롤브러시 고정클립을 열어 반시계방향으로 돌린 후 당기면서 롤브러시를 분리해 주세요.

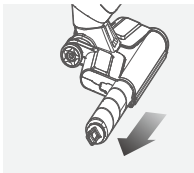
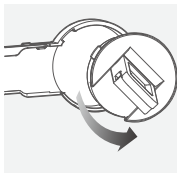

STEP  
02

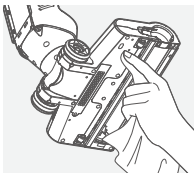
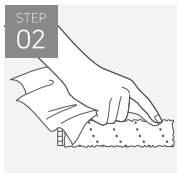

- 브러시 몸체의 겉표면 및 바닥의 스크레이퍼, 적외선 센서는 마른 헝겊으로 청소해 주세요.
- 청소솔을 이용해 브러시 몸체 안쪽의 이물질 제거해 주세요.

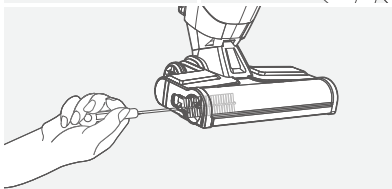



## 제품 보관 및 관리 방법

### 2) 오수통 청소하기

STEP  
01

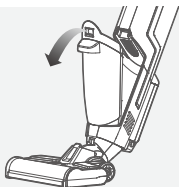

- 오수통 분리버튼을 누른 후 앞으로 당겨 오수통을 제품과 분리해 주세요.

STEP  
02



- HEPA필터와 오수통 커버를 오수통에서 분리해 주세요.

STEP  
03

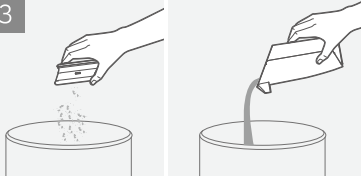

- 오수통 커버에서 HEPA필터를 분리 후 청소해 주세요.
- 오수통에 이물질이 거름망을 이용하여 이물질은 쓰레기통에 버린 후 오수를 처리해 주세요.

STEP  
04

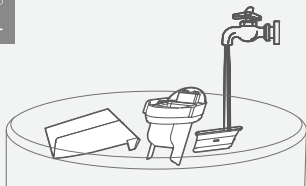

- 오수통, 오수통 커버, HEPA필터를 물로 깨끗하게 세척해 주세요.
- 세척된 구성품들은 완전히 건조해 주세요. 조립은 분해의 역순이며, 완전히 건조되지 않은 상태로 조립 시 악취 발생의 원인이 됩니다.

## 제품 보관 및 관리 방법

### 3) 충전거치대 및 구성품 건조대 청소하기

STEP  
01

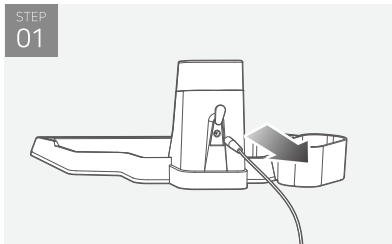

- 청소 전 어댑터 잭과 제품을 분리해 주세요.

STEP  
02

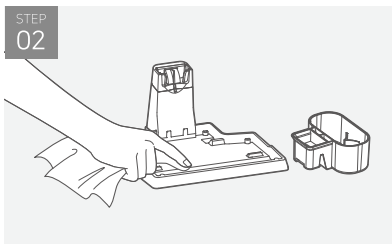

- 거치대에 남아있는 오수를 버려주세요. 부드러운 마른 걸레로 충전 거치대와 구성품 건조대를 청소해 주세요.

## 제품 보관 및 관리 방법

### 제품 보관하기

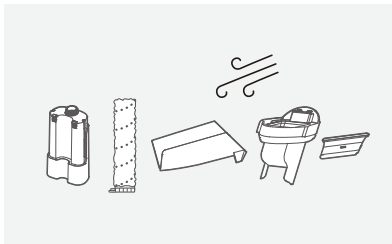

- 청소된 정수통, 오수통, 물 브러시, HEPA필터는 충분히 건조 후 보관해 주세요.

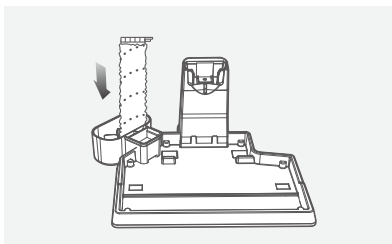

- 물 브러시는 구성품 건조대에 보관할 수 있습니다.

### 참고

- 오수통은 제품 사용 후 세척 및 건조를 하여 곰팡이 또는 악취가 발생하지 않도록 관리해 주세요.
- 제품은 건조하고 환기가 되는 장소에 보관해 주시고 직사광선을 피해주세요.
- 제품을 장기간 사용하지 않을 시 배터리 손상 방지를 위해 최소한 3개월마다 배터리를 완전히 충전해 주세요.

## 제품 보관 및 관리 방법

### 부위별 관리/교체 주기

부위	권장 청소/교체 주기
정수통	제품 사용 후 매번 세척해 주세요.
오수통	제품 사용 후 매번 세척해 주세요.
HEPA필터	제품 사용 후 매번 세척해 주세요. 교체주기는 3~6개월마다 교체를 권장합니다.
정수통 마개	제품 사용 후 매번 세척해 주세요.
브러시 몸체	제품 사용 후 매번 세척해 주세요.
적외선 센서	제품 사용 후 매번 세척해 주세요.
롤 브러시	제품 사용 후 매번 세척해 주세요. 교체주기는 3~6개월마다 교체를 권장합니다.
구성품 건조대	제품 사용 후 매번 세척해 주세요.
충전거치대	제품 사용 후 매번 세척해 주세요.
구동 휠	제품 사용 시 움직임이 원활하지 않을 시 청소해 주세요.



위의 교체 주기는 참고용으로만 제공됩니다.

사용 후 보관기간 또는 사용 횟수에 따라 교체 주기는 청소, 교체 주기는 상이합니다.

## 주의 사항

하기 표기되어 있는 안전 관련한 주의 사항들은 제품을 안전하고 정확하게 사용하여 예기치 못한 위험이나 손해를 사전에 방지하기 위한 것입니다. 제품 사용 전 반드시 읽고 제품을 올바르게 사용해 주세요.

※ 신체, 지각 또는 정신능력에 장애가 있는 분 및 제품 사용에 대한 지식이나 경험이 부족한 분은 안전을 위해 보호자의 감독 없이는 사용하지 마세요.



이 기호는 위험을 끼칠 우려가 있는 사항과 조작에 대하여 주의를 강조하기 위한 기호입니다. 이 기호가 있는 부분은 위험 발생을 피하기 위하여 주의 깊게 읽고 지시에 따라야 합니다.



**경고**  
주의 사항을 위반할 경우 심각한 상해나 사망에 이를 가능성이 있는 경우를 나타냅니다.



**주의**  
주의 사항을 위반할 경우 경미한 상해나 제품 손상의 가능성이 있는 경우를 나타냅니다.



### 경고

#### 1. 설치 관련

- 물 또는 습기가 많은 곳, 햇빛 드는 창가에 설치하지 마십시오. 환기가 잘 되는 곳에 설치, 충전 또는 보관하십시오.
- 화기(난로 등과 같은 열기구) 또는 가연성 물질(에테르, 벤젠, 알코올, 약품, LP가스, 가연성 스프레이, 살충제, 방향제 및 화장품 등)을 제품 근처에서 사용하거나 보관하지 마십시오. 제품 고장 또는 화재의 원인이 됩니다.
- 충전거치대의 설치 위치는 바닥이 평평한 곳에서 충전 및 거치하십시오.
- 젖은 물걸레가 부착되어 있는 상태로 보관하지 마십시오. 바닥의 오염을 유발할 수 있습니다.
- 제품을 0℃ 이하 또는 40℃ 이상에서 사용하거나 보관하지 마십시오.

#### 2. 전원 관련

- 본 제품의 정격입력전압은 DC 30V, 500mA 어댑터 전용입니다. 사용 전 반드시 공급되는 전압을 확인하십시오.
- 어댑터 전원선을 무리하게 구부리거나 물건에 눌러 손상되지 않도록 주의하십시오. 전원선이 손상되어 감전, 상해 또는 화재의 원인이 됩니다.

## 주의 사항

- 전원 플러그를 하나의 콘센트에 여러 개 동시에 사용하지 마십시오. 콘센트의 이상 발열로 화재의 원인이 됩니다.
- 전원 플러그를 젖은 손으로 만지지 마십시오. 감전 또는 상해의 원인이 됩니다.
- 전원 플러그를 뽑 때는 전원선을 당기지 말고 반드시 전원 플러그를 잡고 빼십시오. 전원선이 손상되어 감전 또는 화재의 원인이 됩니다.
- 전원 플러그 또는 충전기치대 충전단자의 핀이 닿는 곳에 먼지, 물 등이 묻었으면 마른 수건으로 닦아주세요. 감전, 쇼크 및 발화의 원인이 됩니다.
- 전원선 또는 전원 플러그가 손상되었거나, 전원 콘센트의 구멍이 헐거울 때는 사용을 중단하고 당사의 서비스센터로 연락하십시오. 감전 또는 화재의 원인이 됩니다.
- 제품을 오랫동안 사용하지 않을 경우에는 전원 플러그를 빼십시오. 감전, 누전 및 화재의 원인이 됩니다.
- 손상된 전원 플러그나 전원 코드, 헐거운 콘센트는 사용하지 마세요. 감전, 누전 및 화재의 원인이 됩니다.

### 3. 사용 관련

- 어린이가 제품을 사용하지 않도록 주의하십시오. 부주의로 인한 상해의 원인이 됩니다.
- 제품 이동시 손잡이를 잡고 이동하지 마시고 반드시 이동손잡이를 사용하여 제품을 이동하여 주십시오. 제품 무게로 인해 제품 손상의 원인이 됩니다.
- 제품 사용 또는 제품 청소 시 회전 솔이나 바퀴에 손, 발, 머리카락 및 옷자락 등이 끼이지 않도록 주의하십시오. 상해 또는 제품 손상의 원인이 됩니다.
- 당사의 서비스 센터의 수리기사 이외에는 제품을 분해, 수리 및 개조하지 마십시오. 감전, 상해 및 화재의 원인이 되며, 또한 서비스 센터를 이용하지 않고 외부 업체를 이용하거나 본인 스스로 제품 및 배터리 등을 임의로 분해, 조립할 경우 제품 고장이나 안전, 상해 사고 발생 시 서비스나 보상을 받을 수 없습니다.
- 본 제품의 배터리가 아닌 다른 배터리를 제품에 사용하지 마십시오. 제품 고장 또는 화재의 원인이 됩니다.
- 제품의 충전단자 또는 틸새로 송곳과 같은 날카로운 금속물을 넣지 마십시오. 감전 또는 상해의 원인이 됩니다.
- 제품 내부에 물, 음료수 및 세제 등이 들어가지 않도록 주의하십시오. 감전 또는 상해의 원인이 됩니다.
- 가연성 물질(가솔린, 시너 등), 계면 활성제(세제, 목욕 용품 등)를 제품에 뿌리지 마십시오. 제품 고장 또는 화재의 원인이 됩니다.

## 주의 사항

- 청소 시 물 등의 액체, 칼날, 압정, 불씨 등이 빨려 들지 않게 하세요. 제품 고장 또는 화재의 원인이 됩니다.
- 흡입구 또는 배기구를 막은 상태로 사용하지 마십시오. 과열로 인한 제품 고장 또는 화재의 원인이 됩니다.
- 제품 충전 시 제품에서 연기가 나면 즉시 전원 플러그를 뺀 후 당사 서비스 센터로 연락하십시오. 감전 또는 화재의 원인이 됩니다.
- 제품과 함께 동봉되어 있는 어댑터만을 이용하여 배터리를 충전하십시오. 배터리가 손상되어 감전, 폭발 및 화재의 원인이 됩니다.
- 배터리에 물, 음료수 및 세제 등이 들어가지 않도록 주의하십시오. 감전, 폭발 및 화재의 원인이 됩니다.
- 본체의 배터리를 충전이 시작되는 순간 누전차단기가 작동하면 즉시 충전을 멈추고 당사 서비스 센터로 연락하십시오. 감전 또는 화재의 원인이 됩니다.
- 제품 사용 시 바닥에 있는 전선 또는 끈 등을 치우십시오. 끈 또는 전선이 제품에 감겨 제품 고장 또는 코드 단선의 원인이 됩니다.

## 4. 손질 관련

- 제품 내 이물질 제거는 반드시 주전원을 끈 상태에서 하세요. 갑자기 작동하면 상해를 입거나 제품 고장의 원인이 됩니다.
- 본체 표면을 손질할 때에는 주전원을 끈 후 마른 수건이나 헝겊으로 닦아내고, 물을 직접 뿌리거나 벤젠, 시너, 알코올 등 휘발성 물질로 닦지 마세요. 만약 본체 내부로 물 등이 들어가 제품에 이상이 발생하면, 전원을 끈 후에 당사 서비스센터에 문의하세요.
- 물 세척이 가능한 부속품을 손질할 때는 알칼리성 세제, 산성, 공업용 세제, 방향제, 초산류 등을 사용하지 마세요. 플라스틱 파손, 변형, 변색, 인쇄 지워짐 등과 같은 손상이 발생할 수 있습니다. 세정제를 사용할 경우 중성세정제 소량을 마른 헝겊에 묻혀 사용하세요.

## 주의 사항

### 5. 배터리 관련

- 본 제품의 배터리와 어댑터를 다른 제품에 절대로 사용하지 마십시오. 당사에서 제공되는 배터리와 어댑터만 사용하십시오. 제품 고장 또는 화재의 원인이 됩니다.
- 다른 제품의 배터리와 어댑터를 본 제품에 사용하지 마십시오. 제품 고장 또는 화재의 원인이 됩니다.
- 배터리에서 액체가 새어나올 경우에는 피부나 눈에 닿지 않도록 주의하십시오. 실명 또는 화상의 원인이 됩니다.
  - 액체가 닿은 부위에 이상이 생긴 경우에는 충분한 양의 물로 씻고 의사의 처방에 따르십시오.
- 배터리를 임의로 분리, 분해하거나 단락시키지 마십시오. 감전, 상해 및 화재의 원인이 됩니다.
  - 당사 서비스 센터를 이용하지 않고 외부 업체를 이용하거나 본인 스스로 제품 및 배터리 등을 임의로 분해/조립할 경우 제품 고장이나 안전/상해 사고 발생 시 서비스나 보상을 받을 수 없습니다.
- 배터리에 열 또는 충격을 가하지 마십시오. 감전, 상해, 화재의 원인이 됩니다.
- 배터리나 제품 내부에 물, 음료수 및 세제 등이 들어가지 않도록 주의하십시오. 감전, 폭발, 화재 또는 상해의 원인이 됩니다.
- 제품(특히 배터리)이나 어댑터를 열, 화기 및 직사광선에 노출하지 마십시오. 감전, 폭발, 화재의 원인이 됩니다.
- 직사광선이 비치는 차량 내부에는 제품 또는 배터리를 보관하지 마십시오. 화재 또는 폭발의 원인이 됩니다.

### 6. 폐기 관련

- 포장재(비닐, 스티로폼 등)는 어린이가 손대지 않도록 폐기하십시오. 포장재에 의한 질식의 원인이 됩니다.
- 제품 폐기 시에는 제품 본체와 배터리를 분리하여 폐기하십시오. 화재 또는 폭발의 원인이 됩니다.

#### ※ 참고

과실 또는 부주의로 인한 파손 및 고장 발생시에는 AS가 불가능하거나 유상 처리될 수 있습니다. 품질보증기간 내 A/S필요시 택배비는 고객님의 부담입니다.

#### 폐기지침

제품 패키지의 분리배출 기호를 확인하여 분리배출해 주십시오.

※ 분리배출방법은 각 지자체의 분리배출방법을 참고하여 주십시오.



## 주의 사항

### 주의

- 제품 사용 시 제품 위에 물건을 올려 놓지 마십시오. 물품 또는 제품 손상의 원인이 됩니다.
- 제품을 실외 또는 직사광선 아래에서 사용하지 마십시오. 제품 고장의 원인이 됩니다.
- 휘발성 용제 또는 유기 용제(시너, 솔벤트, 아세톤 등)를 사용하여 제품을 닦지 마십시오. 제품 손상의 원인이 됩니다.
- 제품을 0 °C 이하 또는 40 °C 이상에서 사용하거나 보관하지 마십시오. 제품 고장 또는 손상의 원인이 됩니다.
- 제품에 충격을 가하거나 제품을 떨어뜨리지 않도록 주의하십시오. 상해 또는 제품 손상의 원인이 됩니다.
- 제품을 넘어뜨리지 않도록 주의하십시오. 제품이 전도되어 상해 또는 제품 손상의 원인이 됩니다.
- 제품 사용 전 제품에 롤 브러시가 장착되어 있는지 반드시 확인하십시오. 제품 고장 및 바닥 손상의 원인이 됩니다.
- 같은 곳을 오랫동안 반복해서 청소하지 마십시오. 롤 브러시에 묻은 이물질에 의해 바닥 손상의 원인이 됩니다.
- 제품 동작 중에 배터리를 분리하지 마십시오. 제품 고장의 원인이 됩니다.
- 바닥재가 날카로운 곳을 청소하지 마십시오. 제품 고장의 원인이 됩니다.
- 코팅된 바닥을 청소하지 마십시오. 반복적으로 사용하면 코팅이 벗겨질 수 있습니다.
- 바닥재가 들떠 있는 곳을 청소하지 마십시오. 바닥재가 손상될 수 있습니다.

### 참고

- 롤 브러시에 이물질이 끼이면 모터와 제품을 보호하기 위해 브러시가 작동하지 않을 수 있습니다. 이물질을 제거 후 사용해 주세요.
- 배터리를 충전 후에도 제품이 작동하지 않으면 배터리를 교체해 주세요.
- 습도와 온도 및 바닥 재질 등 사용 환경에 따라 정전기가 발생할 수 있습니다.
- 제품을 구입한 후 처음 사용하거나 오랫동안 사용하지 않았을 경우에 충전 후 사용해 주세요.
- 제품을 오랫동안 사용하지 않거나 장기간 집을 비울 때에는 제품에 연결되어 있는 충전 어댑터 연결잭을 분리 후 보관하세요. 충전 상태가 아닌 배터리는 저절로 방전됩니다.
- 배터리 잔량이 부족하면 충전하여 보관해 주세요. 잔량이 부족한 상태로 장기간 보관하면, 배터리의 성능 저하의 원인이 될 수 있습니다.



제품 사용 중 다음과 같은 문제가 발생하면 다시 한번 확인 하십시오. 제품 고장이 아닐 수 있습니다.

고장 증상	원인	해결방안
제품을 충전할 수 없습니다.	전원 어댑터와 충전단자가 정상적으로 연결 되어있습니까?	전원 어댑터 잭과 충전단자를 정상적으로 연결해 주세요.
	충전 어댑터와 배터리 충전단자를 연결 후 콘센트에 꽂혀 있습니까?	콘센트에 충전 어댑터와 배터리 충전단자를 연결 후 콘센트에 꽂아 주세요.
	충전 단자에 이물질이 묻어 있습니까?	충전 단자에 묻어 있는 이물질을 제거하고 마른 걸레로 닦아 주세요.
제품이 작동하지 않습니다.	손잡이 연결관이 잘 연결되어 있습니까?	손잡이 연결관이 잘 연결해 주세요.
	배터리가 완전히 방전되었습니까?	제품을 충전해 주세요.
	Digital 상태표시창이 켜져 있습니까?	제품을 충전하여 Digital 상태표시창을 확인해 주세요.
	오수통이 가득 차 있습니까?	오수통을 비워 주세요.
	오수통이 장착되어 있습니까?	오수통을 확인 후 재장착해 주세요.
	롤 브러시가 장착 되어있습니까?	롤 브러시를 확인 후 재장착해 주세요.
흡입력이 약해졌습니다.	HEPA필터에 이물질이 끼어 있습니까?	HEPA필터에 이물질을 제거해 주세요.
	HEPA필터 장착 시 완전한 건조가 되었습니까?	HEPA필터를 완전히 건조 후 재장착해 주세요.
	스크레이퍼가 잘 설치되어 있습니까?	스크레이퍼의 상태를 확인 후 재장착해 주세요.

고장 증상	원인	해결방안
정수통 표시등이 올바르지 않습니다.	정수통을 분리 장착 후 리셋을 해 보셨습니까?	정수통을 분리 후 제품내 남아있는 정수를 물분사버튼을 눌러 배출해 주세요. 그런 다음 Digital 상태표시창 테두리가 2회 깜빡일 때까지 "전원버튼"과 "Eco/Max 버튼"을 5초간 눌러 리셋 후 정수통을 재장착해 주세요.  ※참고 : 제품을 충전거치대에 거치 후 어댑터가 연결이 된 상태에서는 물분사가 되지 않습니다.
정수통의 물이 새고 있습니다.	정수통에 물이 가득차 있습니까?	정수통의 물을 비워 적정량을 넣어 주세요.
	정수통이 정상적으로 장착되어 있습니까?	정수통을 분리 후 재장착해 주세요.
	정수통의 마개가 잘 닫혀 있습니까?	정수통의 마개를 잘 닫아 주세요.
정수물이 나오지 않습니다.	정수통에 물이 있습니까?	정수통에 물을 채워주세요.
	정수통이 정상적으로 장착되어 있습니까?	정수통을 분리 후 재장착해 주세요.
음성이 나오지 않습니다.	음성 스위치가 꺼져 있습니까?	음성 스위치를 눌러 켜주세요.
자동 세척 모드가 작동하지 않습니다.	제품이 충전거치대에 장착 후 충전중인 상태에 있습니까?	제품의 충전 상태중인 상태에서 자동 세척 버튼을 눌러 작동해 주세요.
	오수통이 가득 차 있습니까?	오수통을 비워 주세요.
	정수통에 물이 있습니까?	정수통에 물을 채워주세요.
공기 배출구에 물이 고여있습니다.	HEPA필터가 정상적으로 장착되어 있습니까?	HEPA를 확인하고 설치해 주세요.
	제품이 기울기가 권장 각도보다 밑에 있습니까?	제품 사용시 제품을 기울여서 사용하지 마세요.
	오수통이 가득 차 있습니까?	오수통을 비워 주세요.
제품 사용시 떨림이 심합니다.	롤 브러시가 정상적으로 장착되어 있습니까?	롤 브러시의 장착상태를 확인 후 재장착해 주세요.
오수통 알림이 꺼지지 않습니다.	HEPA필터에 이물질이 켜 있습니까?	HEPA필터에 이물질을 제거해 주세요.
	오수통이 가득 차 있습니까?	오수통을 비워 주세요.

## FAQ

에러코드	원인	해결방법
FF:01	과전압 충전 중 입니다.	제품과 같이 제공되는 어댑터를 사용해 주세요.
FF:02	과전류 충전 중 입니다.	제품과 같이 제공되는 어댑터를 사용해 주세요.
FF:03	NTC 단선/단락 상태입니다.	배터리가 정상적인 상태가 아닙니다. 배터리 팩을 교체해 주세요.
FF:04	배터리 팩이 내부적으로 회로가 손상 되었습니다.	배터리가 정상적인 상태가 아닙니다. 배터리 팩을 교체해 주세요.
FF:05	배터리의 작동 전압이 너무 낮은 상태입니다.	배터리가 정상적인 상태가 아닙니다. 배터리 팩을 교체해 주세요.
FF:06	배터리 잔량의 전압차이가 심한 상태입니다.	배터리가 정상적인 상태가 아닙니다. 배터리 팩을 교체해 주세요.
FF:07	배터리의 과방전 상태로 배터리의 온도가 높습니다.	장시간 사용으로 인해 배터리 팩 온도가 높은 상태입니다. 재사용하기 전에 배터리 팩 온도가 정상으로 돌아오는지 확인하십시오.
FF:08	배터리의 충전 온도가 너무 높은 상태입니다.	배터리 팩 온도가 높습니다. 충전하기 전에 배터리 팩 온도가 정상으로 돌아오는지 확인하십시오.
FF:09	배터리의 충전 온도가 너무 낮은 상태입니다.	배터리 팩 온도가 낮습니다. 충전하기 전에 배터리 팩 온도가 정상으로 돌아오는지 확인하십시오.
FF:10	롤 브러시 과전류 상태입니다.	롤 브러시가 정상적으로 작동하는 상태가 아닙니다. 롤 브러시에 (애완동물 털과 같은)이물질이 끼어 있는지 확인한 후 재장착해 주세요.
FF:12	오수통이 정상적으로 장착이 되지 않은 상태 입니다.	오수통을 확인 후 재장착해 주세요.

## 음성 안내

No.	음성 안내	설명
01	청소를 시작합니다.	전원 버튼을 눌러 작동을 시작할 때 음성이 재생됨.
02	청소를 종료합니다.	전원 버튼을 눌러 작동을 멈출 때 02→03→04 순으로 음성이 재생됨.
03	전원이 꺼집니다.	전원 버튼을 눌러 작동을 멈출 때 02→03→04 순으로 음성이 재생됨.
04	충전 거치대로 이동해 주세요.	전원 버튼을 눌러 작동을 멈출 때 02→03→04 순으로 음성이 재생됨.
05	Eco 모드입니다.	ECO/MAX 버튼을 조작 시 Eco모드를 설정할 때 음성이 재생. 또는, 기계 자체가 Eco 모드에 있을 때 해당 음성이 재생됨.
06	Max 모드입니다.	ECO/MAX 버튼을 조작 시 Max모드를 설정할 때 음성이 재생. 또는, 기계 자체가 Max 모드에 있을 때 해당 음성이 재생됨.
07	음성안내를 시작합니다.	음성안내 기능을 켤 때 음성이 재생됨.
08	음성안내를 종료합니다.	음성안내 기능을 끌 때 음성이 재생됨.
09	배터리가 부족하니 충전 후 사용해 주세요.	배터리 용량이 부족하여 제품이 정상적으로 작동이 되지 않을 때 음성이 재생됨.
10	충전중입니다.	충전거치대에 어댑터가 연결이 되어 있는 상태에서 제품이 충전중 또는 충전이 완료된 상태일 때 전원 버튼을 누르거나 ECO/MAX 혹은 물분사 버튼을 누르면 해당 음성이 재생됨.
11	자동 세척 기능을 시작합니다.	자동 세척 기능이 작동될 때 먼저 11 음성이 나오고 12→13→14→15→16 음성이 재생됨.

## 음성 안내

No.	음성 안내	설명
12	롤브러시 세척을 시작합니다.	자동 세척 기능이 작동될 때 먼저 11 음성이 나오고 <b>12</b> →13→14→15→16 음성이 재생됨.
13	흡입구 세척을 시작합니다.	자동 세척 기능이 작동될 때 먼저 11 음성이 나오고 12→ <b>13</b> →14→15→16 음성이 재생됨.
14	집중 세척을 시작합니다.	자동 세척 기능이 작동될 때 먼저 11 음성이 나오고 12→13→ <b>14</b> →15→16 음성이 재생됨.
15	자동 세척 기능이 종료되었습니다.	자동 세척 기능이 작동될 때 먼저 11 음성이 나오고 12→13→14→ <b>15</b> →16 음성이 재생됨.
16	악취가 발생하지 않게 오수통을 세척해 주세요.	자동 세척 기능이 작동될 때 먼저 11 음성이 나오고 12→13→14→15→ <b>16</b> 음성이 재생됨.
17	충전을 시작합니다.	제품 청소를 시작하고 나서 20초보다 짧을 때(Digital상태 표시창기준) 충전거치대에 제품을 충전 시 음성이 재생됨.
18	충전을 시작합니다. 오수통을 비우고 정수통을 확인 후 자동 세척 기능을 시작해 주세요.	제품 청소를 시작하고 나서 20초 후 (Digital상태표시창기준) 충전거치대에 제품을 충전 시 음성이 재생됨.
19	정수통을 확인해 주세요.	정수통에 물이 부족하거나 정수통이 제대로 장착되어 있지 않을 때 해당 음성이 재생됨.
20	오수통을 확인해 주세요.	오수통에 있는 센서에 오수의 수면을 감지하면 해당 음성이 재생됨.
21	롤브러시를 청소해 주세요.	롤브러시가 이물질로 인해 정상적으로 작동이 안되어 작동을 중지할 때 음성이 재생됨.
22	오수통을 장착해 주세요.	오수통이 장착되어 있지 않을 때 음성이 재생됨.

## 제품 사양

- 상품명 : 보아르 포스W
- 모델명 : VCL-018BK
- 크기 : 29 x 25 x 115 (cm)
- 무게 : 4.3kg
- 정격 : DC 30V, 500mA / 15W
- 배터리용량 : DC 25.9V, 3000mAh, 77.7Wh
- 어댑터 정격입력 : AC 100-240V, 50/60Hz, 0.5A
- 어댑터 정격출력 : DC 30V, 500mA, 15W
- 충전시간 : 4~4.5시간
- 사용시간 : 30~34분
- 물통용량 : 정수통 - 680mL / 오수통 - 450ml
- 재질 : ABS, PP, Aluminium
- 구성품 : 본체, 손잡이 연결관, 배터리팩, 롤브러시, 어댑터, 청소솔, HEPA청소솔, 충전 거치대, 구성품 건조대, 사용설명서
- 제조자 : Shenzhen Sun-Smile Technology Co., Ltd
- 제조국 : 중국
- 제조년월 : 별도표기
- 수입원 : 오아 주식회사, 서울시 서초구 효령로46길 97
- 홈페이지 : [www.oa-world.com](http://www.oa-world.com)
- A/S 및 제품문의 : 1661-4555

voar

오아 주식회사

서울시 서초구 효령로46길 97

A/S 및 제품문의: 1661-4555

[www.oa-world.com](http://www.oa-world.com)