

VOQR

# 아띠랑스 세이프

보아르 | VST-001BE

## 사용설명서



제품의 올바른 사용과 유지를 위해 본 사용 설명서를 주의 깊게 읽고, 눈에 띄는 곳에 잘 보관해 주세요.



# 아띠랑스 세이프

보아르 | VST-001BE

## 목차

제품 구성	01
제품 명칭	02
제품 구조	03-04
사용 방법	04-07
제품 보관 및 관리 방법	08-09
주의 사항	10
FAQ	11
제품사양	12

## 제품 구성



본체

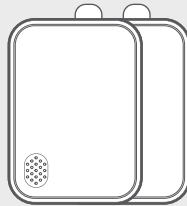

전용 도마 2P

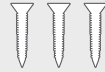

나사 3P

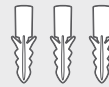

플라스틱피스 3P

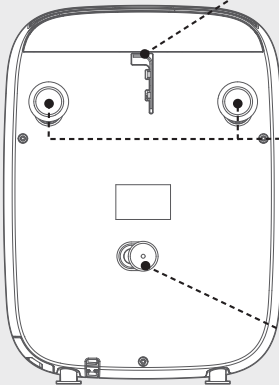

본체 뒷면



육각렌치 1P



제품 길이 2P  
양면테이프 2P



제품 길이  
흡착판 3P

## 제품 명칭

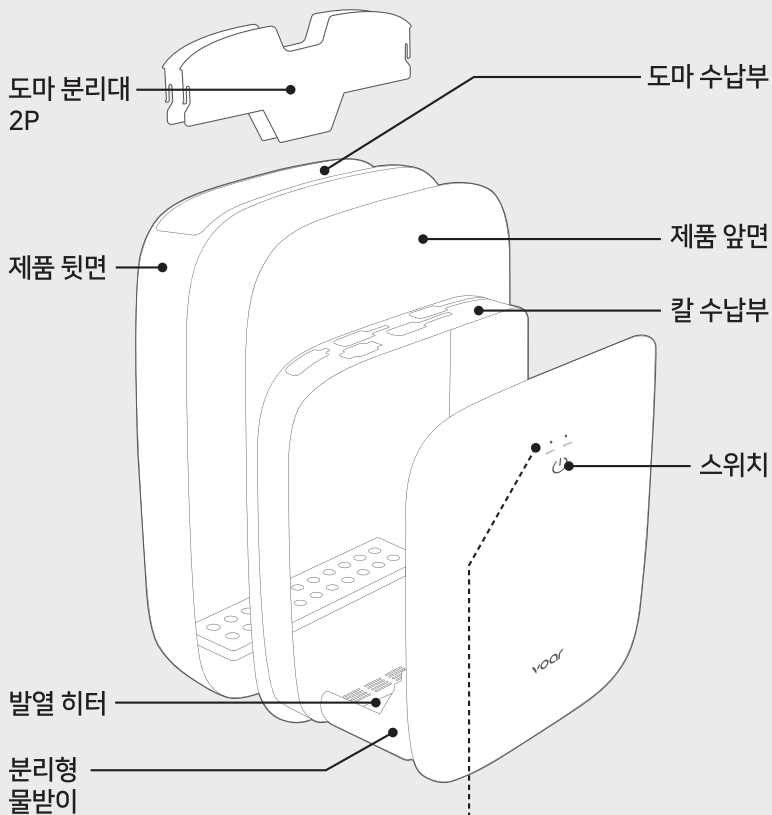

### [ 조작패널 ]

30분 작동 표시등

60분 작동 표시등



30min



60min

## 제품 구조

### 도마 수납부

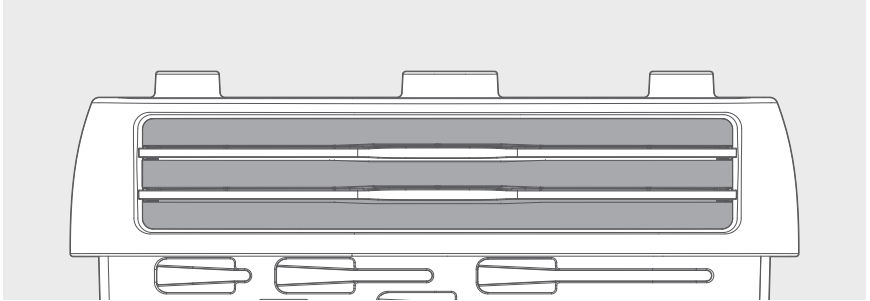

- 기본 제공 도마 개별 크기 : 22 x 33 (cm)
- 기본 제공 도마 개별 두께 : 7mm
- 도마 수납부 내부의 가로 너비는 22.5cm이며 세로 너비는 4cm 입니다.
- 도마 분리대를 삽입한 후 각 내부의 세로 너비는 약 1cm입니다.
- 기본 제공 도마 외 도마 사용 시 사용하는 도마의 크기가 도마수납부의 크기에 맞는지 확인 후 사용해 주세요.
- 기본 제공 도마 외 도마를 이용하실 경우 건조 및 살균 작용을 위해 내부에 여유공간 2mm의 간격이 필요하니 사용에 참고해 주세요.

### [사용 팁]

- 도마 분리대를 분리하여 가정에서 사용하는 도마 두께에 맞춰 다양하게 사용해 보세요.
- 도마 분리대를 분리한 후에는 깨끗이 닦아 잘 보관해 주세요.

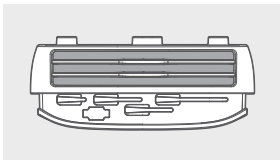

기본 도마 3개

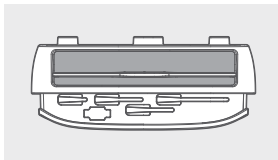

기본 도마 1개  
+ 두꺼운 도마 1개

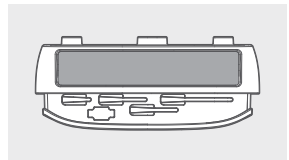

두꺼운 도마 1개

## 제품 구조

### 칼 수납부

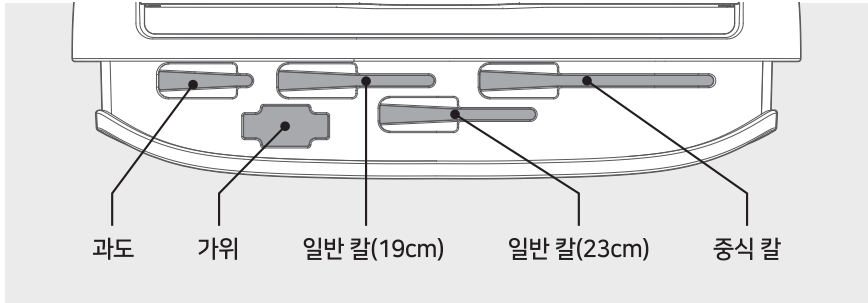

- 각 부분별 수납 가능한 너비를 확인하신 후 크기에 맞는 칼을 사용해 주세요.
  - 과도 : 3.6cm
  - 가위 : 3.2cm
  - 일반 칼 (19cm), 일반 칼 (23cm) : 6cm
  - 중식 칼 : 9cm
- 각 부분별 수납 가능한 깊이를 확인하신 후 깊이에 맞는 칼을 사용해 주세요.
  - 과도, 가위, 일반 칼(19cm) : 19cm
  - 일반 칼(23cm), 중식 칼 : 23cm

## 사용 방법

### 제품 설치 가이드



#### 1. 제품의 설치 위치 선정하기

- 전원 연결이 가능한 콘센트의 위치를 파악해 주세요.
- 바닥의 수평을 확인한 후 단단한 바닥과 벽면이 붙어있는 곳에 설치해 주세요.
  - ※ 떨어질 위험이 있으니 벽걸이 형태로 절대 제품을 거치하지 마세요.

# 사용 방법

## 제품 설치 가이드



### 2. 제품 설치 방법

#### 2-① 흡착판을 이용한 부착

- 후면 고정 고리에 흡착판을 설치한 후 바닥과 벽면에 동시에 부착해 주세요

#### 2-② 양면 테이프를 이용한 부착

- 2-① 방법으로 상단 흡착판을 고정 후 제품을 살짝 들어 올려주세요. 벽에 부착된 흡착판 위치를 표시해 줍니다.
- 흡착판을 제거 후 중앙을 기준으로 제품 길이 양면 테이프를 부착해 줍니다.
- 본체 뒷면의 제품 길이 부분과 벽면에 부착한 제품 길이를 끼워주며 설치해 줍니다.

※ 안전한 사용을 위해 양면 테이프 부착한 뒤 24시간 이후에 제품을 설치해 주세요.

#### 2-③ 나사를 이용한 고정

- 가장 견고한 고정방식으로 2-②사항을 참고하여 벽면에 구멍을 뚫어 동봉된 플라스틱 피스를 끼운 후, 나사를 벽면에 고정 후 설치해 주세요.

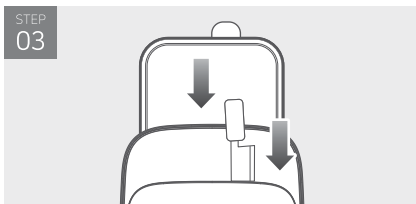

### 3. 설치 후 수납하기

- 설치 후 전용 도마와 규격에 맞는 칼을 수납해 주세요. (도마와 칼 수납부 사이에는 사용설명서의 제품 구조란을 참고해 주세요.)

### ※ 주의 사항

- 칼 또는 도마를 넣거나 뺄 경우 앞으로 당기며 넣거나 빼지 마세요. 강한 힘이 가해지면 쓰러질 수 있습니다.
- 벽면에 고정시 반듯하게 고정하여 주세요.
- 벽면 상태에 따라 고정력이 달라질 수 있습니다. 흡착판 혹은 양면테이프가 붙지 않는 표면의 경우 고정력이 약함으로 동봉된 플라스틱 피스와 나사를 이용하여 설치해 주세요.
- 흡착판 혹은 양면테이프 부착 시 부착위치를 깨끗이 닦은 후 설치해 주세요.



## 사용 방법

### 사용 방법

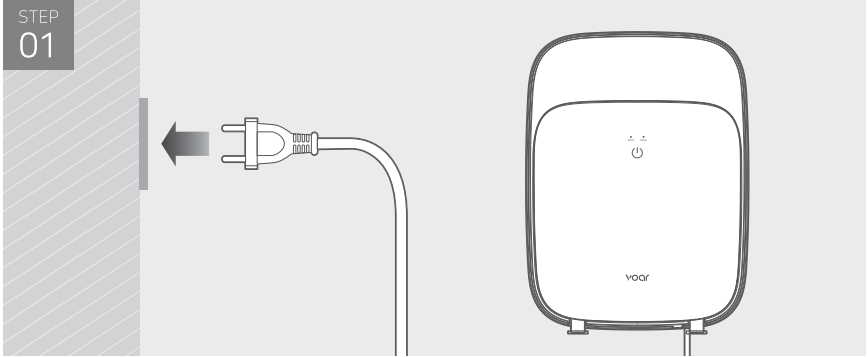

1. 전원을 연결하면 작동표시등에 파란색 LED가 1번 깜빡인 후 대기모드로 전환됩니다.

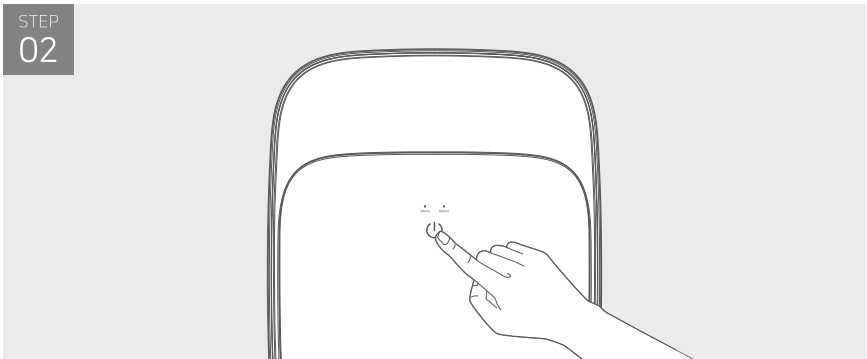

2. 전원 스위치를 터치하면 제품이 작동합니다.

터치 횟수	작동시간	동작
1회	30분	전원 스위치를 1번 터치하면 <b>30분 작동 표시등</b> 에 LED가 3번 깜박인 후 점등되며, 살균소독과 열풍건조를 실시합니다.
2회	60분	전원 스위치를 2번 터치하면 <b>60분 작동 표시등</b> 에 LED가 3번 깜박인 후 점등되며, 살균소독과 열풍건조를 실시합니다.

## 사용 방법

STEP  
03

작동중



한번 터치  
30초 후 자동 중지

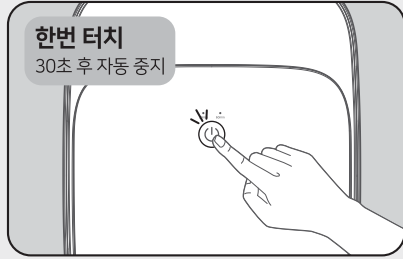

3. 작동 중 전원 스위치 버튼을 한번 터치하면 LED가 꺼지면서 30초 후 열풍건조가 자동으로 꺼집니다.

STEP  
04

작동중



두번 터치  
즉시 작동 중지

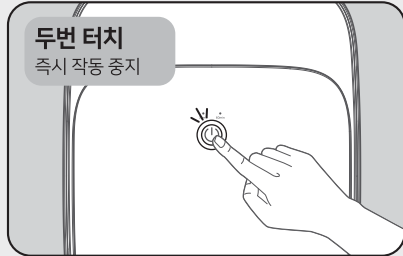

4. 작동 중 전원 스위치 버튼을 두 번 터치하면 기기가 즉시 작동을 중지합니다.

## 제품 보관 및 관리 방법

※ 이 제품을 안전하고 효과적으로 사용하려면 정기적인 청소 및 관리가 필요합니다.

1. 반드시 전기 콘센트에서 전기코드를 뽑고, 청소하기 전에는 제품이 완전히 식을 때까지 기다렸다가 청소해 주세요.
2. 제품이 있는 주방 환경은 기름 얼룩과 먼지 등이 표면에 남기 쉽습니다.  
사용 후 청소를 자주 해주지 않으면 냄새가 나는 원인이 되므로 자주 청소해 주세요.
3. 제품의 본체는 물기를 제거한 부드러운 천 또는 마른 헝겊을 이용하여 깨끗이 닦은 후 자연 건조해 주세요.
4. 청소 시 철 수세미, 연마성 세제 또는 부식성 액체나 벤젠, 신나, 알코올 등 휘발성 물질을 사용하지 마세요.
5. 본체, 전원 코드 및 전기 플러그를 절대 물에 담그지 마십시오. 또한 기계 내부를 직접 물로 세척하지 마세요.
6. 내부 청소 시에는 전기코드를 뽑고 칼과 도마를 모두 꺼낸 후, 제품 뒷면에 장착된 육각렌치를 사용하여 뒷면 커버를 열고 젖은 수건으로 닦아내어 청소해 주세요.

### [내부 청소 방법]

STEP  
01

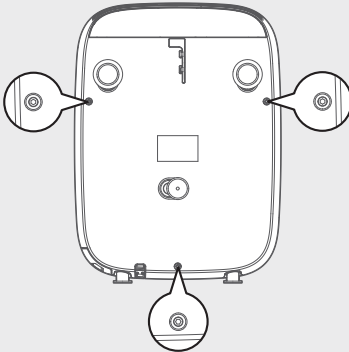

분해  
반시계방향



조립  
시계방향



- 1) 육각 렌치를 꺼내어 제품의 뒷면에 조립 된 나사를 반시계 방향으로 풀어주세요.  
나사를 분해한 후에는 다시 조립할 수 있도록 나사를 분실하지 않게 잘 보관하여 주세요.  
다시 조립할 시에는 시계 방향으로 조여주세요.

## 제품 보관 및 관리 방법

STEP  
02

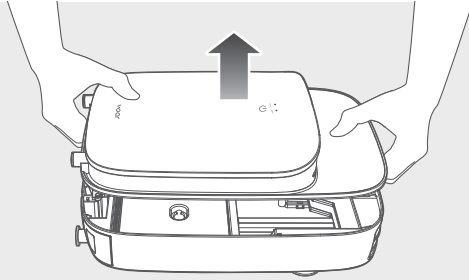

2) 제품을 눕힌 후 앞쪽면을 양쪽으로 잡고 조심스레 들어내어 꺼내주세요.

STEP  
03

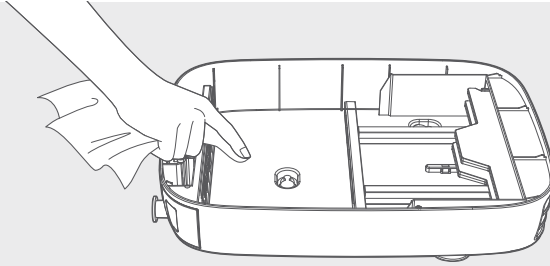

3) 제품 내부를 물기를 제거한 부드러운 천 또는 마른 헝겊을 이용하여 깨끗이 닦아주세요.  
자연 건조한 후, 다시 조립해 주세요. 조립은 분해의 반대 순서로 해주세요.  
제품 앞쪽면을 끼운 후 제품을 뒤집고, 제품 뒷면의 각 나사 조립부분에 나사를 시계방향으로  
조여 조립해 주세요.

7. 분해 및 조립 시 전원선이 손상되지 않도록 주의해주세요.

8. 날카로운 부위에 손이 베이지 않도록 주의해주세요.

9. 제품 세척을 위해 육각 렌치로 분해하는 것 이외의 임의분해 시에는 무상 수리가 거절되거나  
유상수리비용이 발생될 수 있습니다.

10. 하단 물받이는 본체의 오른쪽에서 빼내어 직접 물로 헹굴 수 있습니다. 청소 후 원래 위치에  
삽입하여 사용해 주세요.

11. 장시간 사용하지 않을 때는 물받이의 물을 깨끗이 씻어 건조한 후, 직사광선을 피해 통풍이  
잘되는 곳에 보관해 주세요.

## 주의 사항

1. 사용하기 전에 먼저 설명서의 내용을 주의 깊게 읽으신 후 숙지하시고 사용해 주세요.
2. 사용하기 전에 정격 전압이 일치하는지 확인하신 후 사용해 주세요.
3. 전원 코드나 플러그가 손상된 경우, 직접 분해하지 마시고 고객센터에 문의하여 주세요.
4. 이 제품은 가정용입니다. 상업용 및 영업용으로 사용하지 마세요.
5. 물 외에 다른 액체(알코올, 시너 등)로 닦거나 헹구지 마시고, 제품을 물 또는 물 외의 액체에 담그지 마세요.
6. 제품을 고온 또는 강한 자석, 인화성 가스, 가연성 물질 근처에 두지 마세요.
7. 제품 사용에 경험과 지식이 부족한 사람이 사용할 때는 적절한 감독이나 지시를 받아야 합니다.
8. 어린아이들이 손에 닿지 않는 곳에 두세요.
9. 작동하는 동안에는 제품을 이동하지 마세요.
10. 작동하는 동안에 손을 넣지 마세요.
11. 사용 설명서에 명시된 용도 이외의 다른 용도로 사용하지 마세요.
12. 젖은 손으로 전원 플러그를 꽂거나 빼지 마세요.
13. 평평한 곳에서 본 제품을 사용해 주세요.
14. 제품을 임의로 분해, 수리 또는 개조하지 마세요. 화재, 감전 또는 사고의 원인이 될 수 있으며 무상 수리가 거절되거나 유상수리비용이 발생될 수 있습니다.
15. 제품 사용 전, 포장재와 스티커, 라벨은 제거 후 사용하세요.(단, 전기용품 안전스티커는 항상 볼 수 있도록 제거하지 마세요.)
16. 처음 사용 시 냄새가 나는 것은 정상이며, 며칠 사용 후 서서히 제거됩니다.
17. 제품을 시작하기 전에 내부 또는 외부가 천이나 다른 물체로 덮여져 있지 않은지 확인해 주세요. 막혀져 있는 경우 소독 효과에 영향을 미치거나 과열될 우려가 있습니다.
18. 칼을 보관할 때 떨어지지 않도록 칼 홈에 맞춰 넣으십시오.
19. 칼 또는 도마를 보관할 때 본체가 쓰러지지 않도록 유의해 주세요.
20. 물받이는 정기적으로 청소해 주세요.

## FAQ

- ※ 잠깐! 고객센터에 문의하시기 전에 한번 더 확인해 주세요.
- ※ 제품 사용에 익숙하지 않거나 사소한 원인으로 제품이 정상적으로 작동하지 않을 수 있습니다. 이러한 경우 고장이 아니며, 간단한 점검을 통하여 해결할 수 있습니다.
- ※ 다음 항목을 점검한 후에도 문제가 해결되지 않으면 고객센터로 문의하여 주세요.
- ※ 품질보증기간 내 AS시 택배비는 고객님의 부담입니다.
- ※ 제품 보증기간은 구매일로부터 1년입니다. 단, 과실 또는 부주의로 인한 파손 및 고장 발생 시에는 AS가 불가능하거나 유상 처리될 수 있습니다.

증상	해결방법
제품이 작동하지 않아요.	<ul style="list-style-type: none"><li>· 전원 플러그가 꽂혀있는지 확인해 주세요.</li><li>· 코드선이 손상된 경우 고객센터로 문의해 주세요.</li><li>· 전원 연결에 이상이 없는 경우에도 작동이 되지 않는 경우 고객센터로 문의해 주세요.</li></ul>
터치를 해도 작동하지 않아요.	<ul style="list-style-type: none"><li>· 터치 위치를 다시 한 번 확인한 후 작동시켜 주세요.</li><li>· 제품의 과열 방지 기능이 작동 중인 상황으로 기기를 일정시간 식혀준 후 다시 작동시켜 주세요.</li></ul>
팬이 계속 작동돼요.	<ul style="list-style-type: none"><li>· 작동 중 전원 스위치를 한번 터치하면 30초 동안 차가운 바람이 나온 후 자동으로 꺼집니다. 즉시 작동을 중지하려면 전원 스위치를 한번 더 터치하여 주세요.</li></ul>

## 폐기지침

- 제품 패키지의 분리배출 기호를 확인하여 분리배출해 주십시오.
- ※ 분리배출방법은 각 지자체의 분리배출방법을 참고하여 주십시오.

## 제품 사양

<b>상품명</b>	보아르 아띠랑스 세이프
<b>모델명</b>	VST-001BE
<b>정격</b>	220-240V, 50/60Hz, 90W
<b>재질</b>	본체 : ABS, 도마 : 폴리프로필렌, 고무제
<b>구성품</b>	본체, 전용도마 2P, 육각렌치 1P, 제품걸이 2P, 사용설명서 양면테이프 2P, 제품걸이흡착판 3P, 나사 3P, 플라스틱피스 3P
<b>무게</b>	2.2kg (본체 : 1.4kg, 도마 : 각 400g)
<b>크기</b> (가로 x 세로 x 높이)	280 x 115 x 375 (mm)

※ 제품 성능 개선을 위하여 약간의 규격변동이 있을 수 있습니다.



## 오아 주식회사

서울시 서초구 효령로46길 97  
A/S 및 제품문의: 1661-4555  
[www.oa-world.com](http://www.oa-world.com)